



DAELIM BATH 

비데일체형 스마트도기 SMARTLET

DST-8000, DST-8001 사용설명서



- 본 제품은 AC 220V 국내전용입니다. 사용전압이 다른 국외에서는 사용할 수 없습니다.
- SMARTLET를 바르게 사용하기 위해 본 사용설명서를 꼭 읽어 주시기 바랍니다.
- 본 사용 설명서에는 제품 보증서가 포함되어 있습니다. 분실되지 않도록 잘 보관해 주십시오.

고객 여러분께

- 저희 SMARTLET을 구입해 주셔서 감사합니다.
- 제품의 올바른 사용을 위해 먼저 사용 설명서를 자세히 읽어 주시기 바랍니다.
- 사용시에 궁금한 점이나 기능이 제대로 작동하지 않을 때는 이 설명서를 참조하시면 도움이 될 것입니다.
- 사용 설명서 내용대로 사용하지 않아서 발생한 사고는 당사에서 책임지지 않습니다.
- 이 사용 설명서는 보증서가 포함되어 있으므로 잘 보관하시기 바랍니다.

목 차

준비

- 제품특징 ----- 3
- 안전한 사용을 위한 주의 사항 ----- 4
- 각 부의 명칭 및 부속품 ----- 10

설치방법

- 설치 방법 ----- 12
- 사용전 확인 ----- 13

사용방법

- 기본 사용방법 ----- 14
- 조작방법 ----- 16
- 상세설명 ----- 18

기타사항

- 청소 및 수동 물내림 방법 ----- 23
- 비데 설치 후 확인 사항 ----- 24
- 고장점검 ----- 25
- 제품규격 ----- 26
- 제품보증서 ----- 27



제품특징 |

* 본 제품은 전용 도기와 비데로 구성된 비데 일체형 스마트 도기입니다.

청결 & 위생성

● 살균 기능 적용

전기분해 살균 수를 이용한 노즐살균, 도기살균, 유로살균 기능을 적용하여 세균번식을 억제하고 더욱 청결하게 사용할 수 있습니다.

● 린리스 도기 적용

림바디 일체형의 린리스 도기 적용으로 도기 내 틈새 공간이 없어 청소가 용이합니다

● 스테인레스 노즐 채택

스테인레스 노즐을 채택하여 보다 위생적으로 사용할 수 있습니다.

● 자동 물내림 기능

사용 후 시트에서 일어나면 일정시간 경과 후 자동으로 물내림을 합니다.

편의성

● 자동 개폐 기능(DST-8000 적용)

센서가 인체의 움직임을 감지하여, 자동으로 시트커버를 개폐해주어 더욱 편리하게 사용할 수 있습니다.

● 스윙 컨트롤 기능(DST-8000 적용)

시트에 앉은 상태에서 비데 측면에 손을 스윙하면(손을 앞, 뒤로 흔들면) 비데에 손을 대지 않고도 세정 기능과 물내림 기능을 작동 할 수 있습니다.

● RF 무선 리모콘 방식 적용

비데 사용에 필요한 모든 기능을 리모콘으로 조작할 수 있으며, RF 방식을 적용하여 리모콘 수신부의 위치와 관계없이 모든 위치에서 사용이 가능합니다.

● 조명 기능

비데 후면에 가이드 조명 기능을 적용하여, 야간에 화장실 불을 켜지 않고도 사용할 수 있습니다.

● IPX5등급의 방수기능 적용

비데 본체 및 리모콘에 IPX5등급 방수기능을 적용하여 물청소가 용이합니다.

안전성

● 누전차단기 내장

첨단회로를 적용한 누전차단기가 내장되어 있어 더욱 안전하게 사용할 수 있습니다.

● 저온 화상 방지기능

노인, 어린이, 장애인들과 같이 본인 스스로 온도 조절을 할 수 없는 분들의 안전을 위해 저온 화상 방지기능을 적용하였습니다.

준비

설치
방법

사용
방법

기타
사항

안전한 사용을 위한 주의 사항

- 다음 지시되어 있는 사항들은 제품을 안전하고 정확하게 사용하여 예상치 못한 위험이나 손해를 예방하기 위한 것이므로 반드시 지켜주시기 바랍니다.
- 안전과 관련된 주의사항은 잘못 사용하면 예상되는 위험과 손해의 크기정도 그리고 위험발생의 긴급정도에 따라서 다음과 같이 구분하고 있습니다.



경고

“잘못 취급 할 경우, 사용자가 사망, 또는 중상을 입을 수 있음 이 예상되는 것”을 나타냅니다.



주의

“잘못 취급 할 경우, 사용자가 상해를 입을 수 있거나, 또는 물적 손해의 발생이 예상 되는 것”을 나타냅니다.



분해금지

⊘는 해서는 안되는 “금지” 내용입니다. 왼쪽 금지는 “분해 금지”를 표시합니다.



반드시실행

ⓘ는 반드시 지켜야 하는 “강제” 내용입니다. 왼쪽 그림은 “반드시 실행”을 표시합니다.



물뿌림금지

습기가 많은 장소에 설치하지 마십시오. 화재나 감전의 원인이 됩니다.



- 목욕탕 내부와 같이 습기가 많은 장소에 설치할 때에는 반드시 환풍기를 설치하거나 통풍이 잘되도록 하여 습기가 차지 않도록 하십시오. (화재나 감전의 우려가 있습니다.)
- 접지가 되어있지 않은 콘센트는 한전이나 가까운 전기 공사점에 의뢰하여 반드시 접지 후 사용하여 주십시오. (감전의 우려가 있습니다.)
- 젖은 손으로 전원플러그를 꽂거나 빼지 마십시오. (감전의 우려가 있습니다.)
- 청소할 때에는 반드시 전원플러그를 콘센트에서 빼고 하십시오. (감전의 우려가 있습니다.)
- 이 기기는 어린이, 환자, 심신 박약자가 사용 하도록 만들어지지 않았습니다. 어린이가 기기를 가지고 놀지 않도록 보호자의 관리 감독이 필요합니다.



경고

표시사항을 지키지 않을 경우 심각한 상해를 입을 수 있거나, 사망 할 수도 있습니다.



플러그를 무리하게 잡아 당기지 마세요.

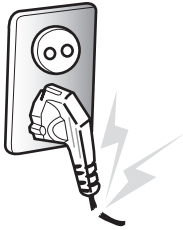

플러그가 손상이 되면 누전이나 화재의 원인이 될 수 있습니다.



전원코드, 플러그가 파손된 경우 반드시 수리 후 사용하세요.

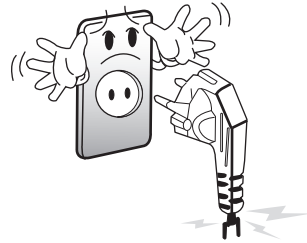

파손된 플러그를 사용하면 감전, 화재의 원인이 됩니다. 전원코드, 플러그의 수리는 판매점과 상담해 주세요.



반드시실행

이상한 냄새나, 소리가 나는 등의 이상 증상 발생시 플러그를 빼주세요.



연기가 나지 않는 것을 확인하고 서비스센터로 수리를 의뢰해 주세요.



금지

젖은 손으로 플러그를 빼거나 꽂지 마세요.

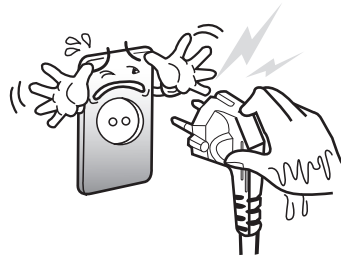

젖은 손으로 플러그를 빼고 꽂으면 감전의 원인이 됩니다.



반드시실행

본체나 리모콘, 플러그에 물이나 세제를 뿌리거나, 습기가 너무 많은 곳에는 사용하지 마세요.



화재나 감전의 원인이 됩니다.



금지

정격교류 220V 콘센트를 단독으로 사용하세요.

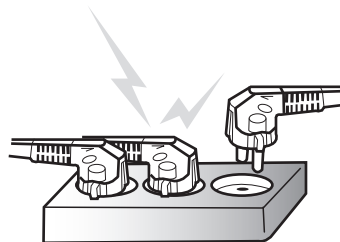

다른 기구와 같이 사용 할 경우 발열에 의한 화재의 원인이 됩니다.



경고 표시사항을 지키지 않을 경우 심각한 상해를 입을 수 있거나 사망 할 수도 있습니다.

! 반드시실행
겨울철 사용 전 동결예방을 확인 해주세요.



동결되면 배관이나 본체가 파손되어 물이 새면서 누전이 일어나 감전으로 인한 상해를 입을 수 있습니다.

! 금지
본체나 난방시트가 파손되었을 경우 사용하지 마세요.



감전으로 인한 상해를 입을 수 있습니다.

! 금지
온풍 또는 탈취 토출구를 막지 마세요.



화재, 고장, 소음의 원인이 됩니다.

! 반드시실행
외부손질이나 청소시에는 안전을 위해 플러그를 뽑아주세요.

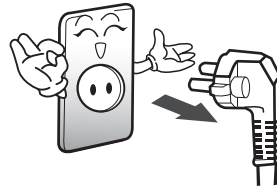

화재, 고장, 감전의 원인이 됩니다.

! 금지
제품 위에 올라 가거나 충격을 가하지 마세요.



넘어져서 다치거나, 고장의 원인이 될 수 있습니다.

! 반드시실행
플러그를 꽂는 콘센트는 접지단자가 부착되어 있는 콘센트를 사용해 주세요.

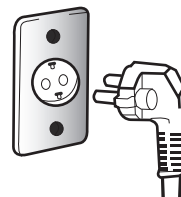



주의 표시사항을 지키지 않을 경우 상해를 입을 수 있거나 물적손해가 발생할 수 있습니다.



상수도 이외에 연결하여 사용하지 마세요.

금지

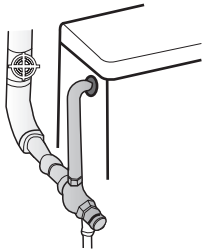

방광염이나 피부염을 일으키는 원인이 됩니다.
이물질 혼입으로 배관이 막혀 고장의 원인이 됩니다.



시트커버에 무리하게 기대지 마십시오.

금지



시트커버가 깨져서 넘어지거나 다칠 수 있습니다.



연결관과 급수 호스를 무리하게 잡아 당기지 마세요.

금지



파이프가 흔들려서 누수의 원인이 됩니다.



시트커버, 난방시트 개폐 시에는 손가락이 끼이지 않도록 주의하세요.

금지



손가락이 끼이면 다칠 수 있습니다.



노즐에 소변이 묻지 않도록 하세요.

금지

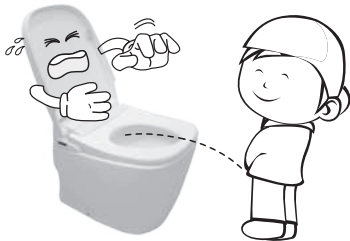

냄새가 나거나 고장의 원인이 됩니다.



들어서 옮길 때에는 반드시 본체를 잡으세요.

반드시실행



시트커버를 들면 본체로부터 이탈 및 상해의 원인이 됩니다.



올바른 사용방법

절전·절수로 지구환경을 보호합니다.



시트 온도조절을 “저”로 해주세요.

반드시실행

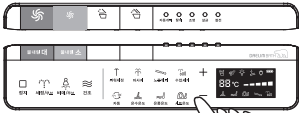

차가움을 느끼지 않는 범위에서 온도를 “저”로 조절하고 절전을 합니다.



시트커버를 닫아 주세요.

반드시실행



시트커버를 닫으면 시트 표면의 열이 떨어지는 것을 방지해 절전을 해줍니다. 시트 표면의 온도유지와 절전을 위해 시트커버를 닫아주세요.



외출 시나 장시간 사용하지 않을 때는 “전원” 버튼을 OFF로 해주세요.

반드시실행



외출 시에 전원/정지 버튼을 3초 이상 누르면 전원 OFF 되어 절전 할 수 있습니다.



직사광선에 노출되지 않도록 해 주십시오.

금지



변색이나 난방시트 온도가 고르지 못하게 됩니다.



담배 등의 화기류를 가까이 하지 말아 주세요.

금지



화재의 원인이 됩니다.



제품청소시에는 다음의 제품을 사용하지 말아주세요. (화장실용 세제, 주방전용 세제, 락스, 벤젠, 신나, 분말세제, 거친수세미 등) 또한 비데 근처 에서는 방향제, 헤어 스프레이제, 분무형 세제를 사용하지 마시고, 방향제등 화학성분이 강한 물질을 비데 위에 절대 올려두지 마십시오.

금지



위에 언급한 제품을 사용시 제품외관 변색 또는 플라스틱 파손이 발생하여 안전상의 문제가 발생 할 수 있습니다.

준비

설치
방법

사용
방법

기타
사항



온풍토출구에 손가락이나 물건을 넣지
말아주세요.

금지



화상이나 감전의 원인이 됩니다.



변기에 신문지, 종이, 기저귀, 생리대 등
막히기 쉬운 물건을 넣지 마세요.

반드시실행



빗, 칫솔, 연필 등은 내부에서 막히므로 변기 안에 떨어뜨렸을
때에는 반드시 세척 전에 건져내어 주세요.



중수도나 공업용수의 수도에 접속하지
말아주세요.

금지



피부의 염증을 일으키는 원인이 됩니다.



분해하거나 수리, 개조는 하지 마세요.

금지



화재나 감전의 원인이 됩니다.



본체나 전원플러그에 물이나 세제, 소변이
닿지 않도록 해주세요.

금지

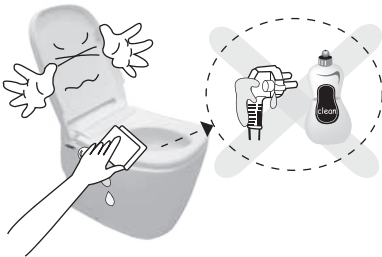

화재나 감전의 원인이 됩니다.



청소를 할 때는 전원플러그를 빼주세요.

반드시실행

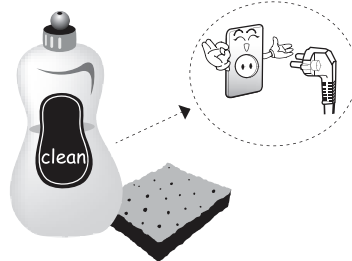

화재나 감전의 원인이 됩니다.

각 부의 명칭 및 부속품

후방 LED 조명



스윙 동작 감지부
(DST-8000)

인체감지센서

노즐

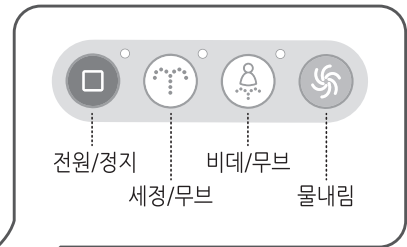

준비

설치
방법

사용
방법

기타
사항

부속품

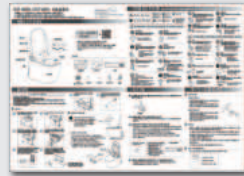

사용설명서



간편가이드



리모콘



건전지
(LR6, 1.5V, AA)



고정 볼트



스페이스 풋



고정 커버



T 밸브

시트 커버(DST-8000)

제품을 사용하지 않을 경우
시트커버가 자동으로 닫힙니다.

착좌센서

시트에 앉을 경우에만 각 기능
(세정, 비데, 건조)이 작동합니다.

난방 시트

시트를 따뜻하게 하여 추운 겨울에도
따뜻하게 사용할 수 있습니다.

설치 방법(비데)

1

바닥과 배수관이 수평 되게 한 후 T 밸브를 관볼이 앵글밸브에 연결하세요.

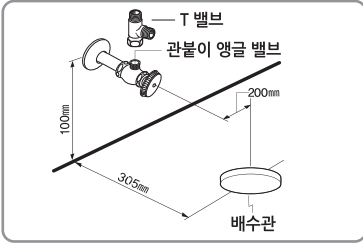

3

체결 패킹(Fixer body)이 도기 고정부에 삽입되어 있는지 확인하세요. 체결패킹이 없으면 도기에 비데 고정을 할 수 없습니다.

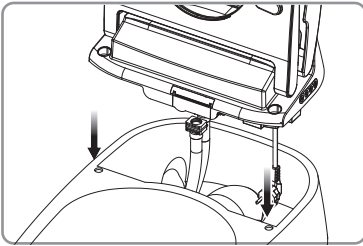

5

도기 급수 호스와 비데 급수 호스, 전원코드를 도기 내부 홀에서 외부로 빼 내신 후 비데 본체를 도기 위에 안착시켜 주세요. 안착 시 호스가 꺾이거나 걸릴 경우 비데에 급수가 안 될 수도 있습니다.

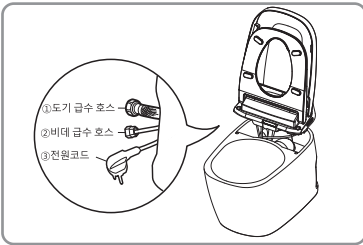

7

고정 볼트로 비데를 고정하고 고정커버로 덮어주세요.

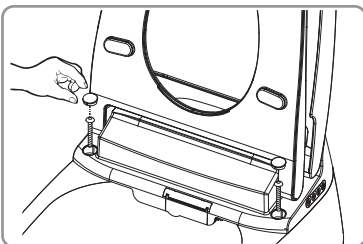

2

도기의 부속품이 설치가 되어있는지 확인 하세요.

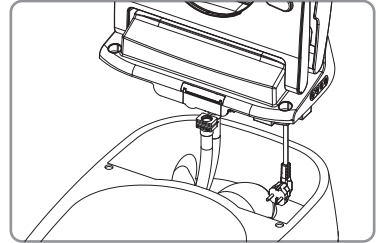

4

도기 급수 호스와 세척밸브 호스(2개)를 비데 하부의 연결구에 위치 확인 후 연결 하주세요.
* 기기와 함께 제공되는 새로운 급수 호스를 사용해야 하고 낡은 호스를 재사용 해서는 안 됩니다.

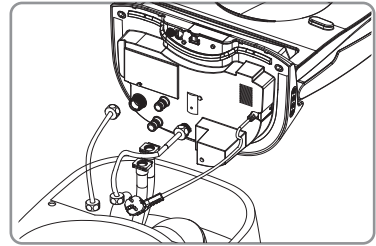

6

도기 급수 호스와 비데 급수 호스 두개를 T 밸브에 고정 후 앵글밸브를 좌측으로 열어주세요. 도기의 물내림을 2~3회 내린 후 이상이 없는지, 호스 연결부위의 누수는 없는지 확인합니다.

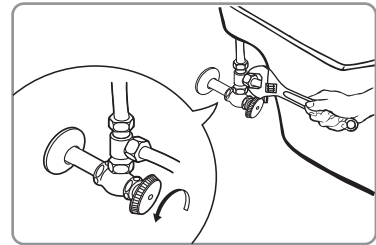

8

전원을 공급하고 비데 작동을 확인하세요. 정격 220V 콘센트에 단독으로 설치하시기 바랍니다.

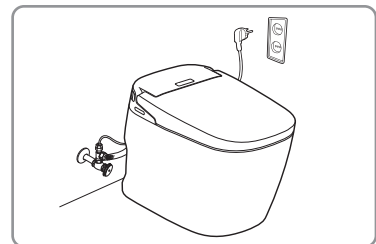

사용전 확인

준비

설치
방법

사용
방법

기타
사항

전압을 확인하고 220V전용 콘센트에 전원플러그를 꽂으세요.

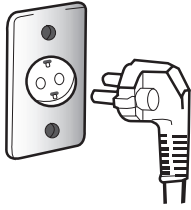

급수밸브가 잠겨있으면 급수밸브를 여세요.

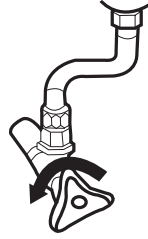

시트 우측하단에 손바닥으로 누르면 "띠링" 하는 소리가 납니다.



손바닥으로 누른상태에서 세정 버튼을 누르면 노즐이 인출되면서 세정노즐에서 물이 나옵니다.



주의 : 노즐에서 물이 나오면서 얼굴에 튀기 때문에 손바닥으로 노즐 앞 부분을 가리세요.

※ 리모콘 건전지 교환 방법

- 리모콘 뒷면의 거치대를 분리 후 리모콘 좌측면의 건전지 커버를 동전을 사용하여 열어주세요.
- 알카라인 건전지 (1.5V, AA 사이즈) 3개를 극성 확인 후 리모콘 안에 집어넣고 커버를 닫습니다.
- 건전지가 정상적으로 설치되면 리모콘의 액정화면에 아이콘이 표시됩니다.
임의의 리모콘 버튼을 눌러서 액정에 해당 동작 아이콘이 켜지는지 확인해주세요.
- 비데 초기 설치 시나 리모콘 변경 시에는 아래 두번째 항목의 본체와 리모콘 동기화 설정을 반드시 시행해 주세요.

1. 건전지 교환 : 동전 사용 (AA건전지 3개)

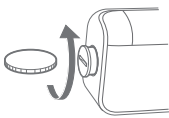

2. 본체와 리모콘 동기화 설정 방법

- ① 탈좌 상태에서 본체의 세정(세정) 버튼을 3초간 누른다.
- ② 본체 조작부의 녹색 LED가 점멸되는지 확인한다.
- ③ 리모콘의 정지(정지)와 비데(비데) 버튼을 동시에 3초간 누른다.
- ④ 본체에서 "띵" 하는 부저 소리가 나면 동기화 설정 완료

3. 리모콘 작동확인







I 기본 사용방법

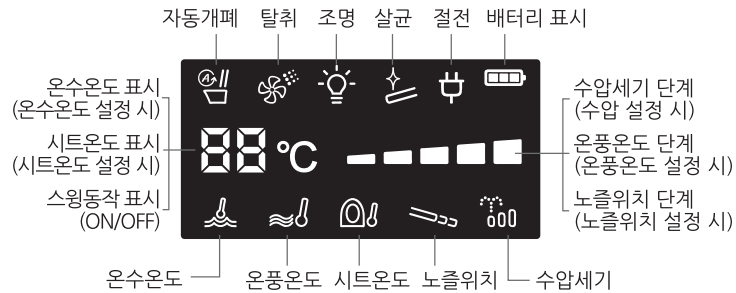

[리모콘]



[리모콘 액정 표시부]

- 1** 본체 상부에 있는 곰마크에 전원이 들어 왔는지 확인해 주세요.
곰 마크에 불이 들어와 있지 않을 경우, 본체 조작부에 전원/정지 버튼을 눌러 전원을 넣어주세요.
- 2** 착좌해 주세요.
착좌 후 자동으로 탈취가 작동합니다.
- 3** “세정/무브” 또는 “비데/무브” 눌러 세정합니다.
항문 세정시에는  버튼을, 여성의 국부 세정시에는  버튼을 누릅니다.
- 4** “정지”를 누릅니다.
세정이 끝났다고 느낄 경우  버튼을 누릅니다. 1분이 지나면 자동으로 꺼집니다.
- 5** “건조”를 눌러 건조 시킵니다.
 버튼을 눌러 엉덩이의 물기를 마르게 합니다. 3분이 지나면 자동으로 꺼집니다.
- 6** “정지”를 누릅니다.
건조가 멈춥니다.

세 정



세정/무브

버튼을 누릅니다. • 항문세정을 시작합니다.

를 누릅니다.

노즐이 전후로 움직여
폭넓게 세정합니다.

를 누릅니다.

공기펌프의 강약이 바뀌면서
마사지 세정이 됩니다.

를 누르고

수압세기

+ - 를 누르면 수압의 세기를
조절 할 수 있습니다.



정지

정지 버튼을 누릅니다. • 항문세정을 정지합니다.

비 데



비데/무브

버튼을 누릅니다. • 비데세정을 시작합니다.

를 누릅니다.

노즐이 전후로 움직여
폭넓게 세정합니다.

를 누릅니다.

공기펌프의 강약이 바뀌면서
마사지 세정이 됩니다.

를 누르고

수압세기

+ - 를 누르면 수압의 세기를
조절 할 수 있습니다.



정지

정지 버튼을 누릅니다. • 비데세정을 정지합니다.

건 조



건조

버튼을 누릅니다. • 뜨거운 바람이 나오면서, 빨리 마르게 합니다.
• 건조는 3분이 지나면 자동으로 꺼집니다.

를 누릅니다.



를 누르고

온풍온도

+ - 를 누르면
온풍온도가 조절 됩니다.



정지

정지 버튼을 누릅니다. • 건조기능을 정지합니다.

조작방법

시트커버 & 시트 열림/닫힘
(DST-8000 적용)

시트커버 열림/닫힘
(DST-8000 적용)

물내림(소)
소변 물내림

물내림(대)
대변 물내림

마사지
세정/비데 작동 중 버튼을 누르면 세정 수압을 강/약으로 반복하여 마사지 효과를 낼 수 있습니다.
(마사지 기능 ON/OFF)

파워세정
착좌 ON 상태에서 파워세정 버튼을 누르면 세정 6단의 최고 수압으로 출수되며 사용 중 수압조절이 가능합니다.

정지
각각의 기능 작동 중 버튼을 누르면 각 기능이 정지됩니다.

세정/무브
착좌 ON 상태에서 버튼을 누르면 노즐이 인출되어 세정 노즐에서 물이 분사됩니다. 한번 더 누르면 노즐이 앞, 뒤로 움직이며 무브작동을 합니다.

※노즐청소
착좌 OFF 상태에서 세정/무브 버튼을 3초간 누르면 노즐이 인출됩니다. 인출된 노즐을 세척 후 정지 버튼을 누르면 인출된 노즐이 복귀됩니다.

비데/무브
착좌 ON 상태에서 버튼을 누르면 노즐이 인출되어 비데 노즐에서 물이 분사됩니다. 한번 더 누르면 노즐이 앞, 뒤로 움직이며 무브 작동을 합니다.

자동개폐 (DST-8000 적용)
자동개폐 기능 ON/OFF

노즐청소 (DST-8001 적용)
착좌 OFF 상태에서 노즐청소 버튼을 누르면 노즐이 인출되고 정지 혹은 노즐청소 버튼을 한번 더 누르면 인출된 노즐이 복귀됩니다.



건조
착좌 ON 상태에서 버튼을 누르면 온풍 건조가 작동합니다.

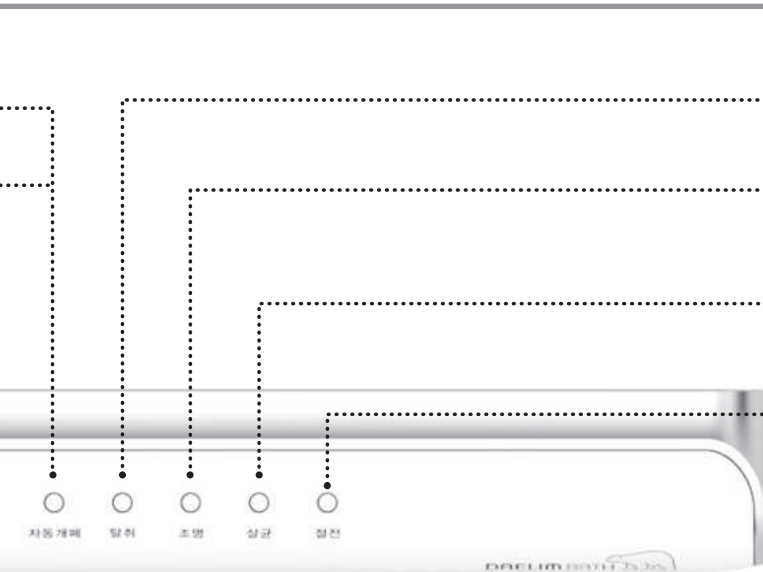

탈취

탈취 기능을 ON/OFF 합니다.

조명

후방 LED 조명 기능을 ON/OFF 합니다.

살균

비데 위생기능 개선을 위한 자동 살균기능을 ON/OFF합니다.

절전

소비전력을 최소화 하기 위한 기능으로 버튼을 1회 누르면 절전, 한번 더 누르면 OFF 됩니다. (OFF→절전)

노즐위치

세정/비데 작동 중 노즐위치를 조절합니다. 노즐위치 버튼을 누른 후 (+)를 누르면 전방으로 이동, (-)를 누르면 후방으로 이동

수압세기

세정/비데 작동 중 수압을 조절합니다. 수압세기 버튼을 누른 후 (+)를 누르면 고단으로 이동, (-)를 누르면 저단으로 이동

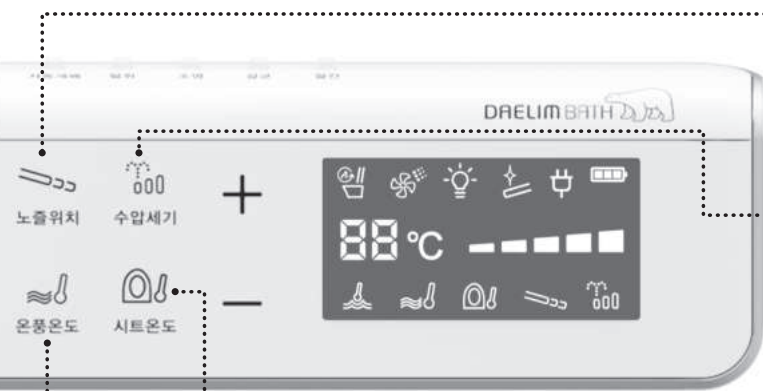

시트온도

시트온도를 조절합니다. 시트온도 버튼을 누른 후 (+)를 누르면 고단으로 이동, (-)를 누르면 저단으로 이동 (OFF→34℃→37℃→40℃)

온풍온도

온풍온도를 조절합니다. 온풍온도 버튼을 누른 후 (+)를 누르면 고단으로 이동, (-)를 누르면 저단으로 이동

온수온도

온수온도를 조절합니다. 온수온도 버튼을 누른 후 (+)를 누르면 고단으로 이동, (-)를 누르면 저단으로 이동 (OFF→34℃→37℃→40℃)

자동

착좌 ON 상태에서 자동 버튼을 1회 누르면 세정(20초)→무브세정(20초)→마사지(20초)→건조(3분)→정지 기능이 자동으로 작동합니다.

*** 스윙 컨트롤 (DST-8000 적용)**

착좌 상태에서 비데 우측의 스윙동작 감지부에 손을 앞, 뒤로 스윙하면 리모콘으로 조작하지 않고도 세정 기능과 물내림 작동을 수행할 수 있습니다.

- 착좌 후 정지상태에서 스윙 동작시 세정 작동, 세정 상태에서 스윙 동작시 정지 기능 수행
- 착좌 후 스윙동작 감지부에 손을 3초간 정지상태로 유지하면 물내림 작동.
- 스윙컨트롤 ON/OFF 설정방법: 리모콘의 세정 버튼과 비데 버튼을 동시에 3초간 누름 (ON 시: 액정표시부 Sc on 점등, OFF 시: 액정표시부 Sc of 점등)

상세설명

■ 세정/무브

앉아있는 상태에서 세정 버튼을 누르면 세정 작동을 1분 동안 합니다.

세정/무브

앉아있는 상태에서 세정 버튼을 누르면 세정 작동을 1분 동안 합니다. 한번 더 누르면 무브작동을 합니다.



물내림 직후 세정/무브 작동시는 수압이 약해질 수도 있습니다.

마사지

세정 작동 중에 마사지 버튼을 누르면 마사지 기능을 수행합니다.



마사지 기능이 수행되면 일정 시간 간격으로 에어량을 고단/저단으로 반복 구동합니다. 다시 마사지 버튼을 누르면 정지됩니다. 작동 중에도 수압조절이 가능하며 세정 작동 정지 시 마사지 기능도 정지됩니다.

노즐 위치

노즐 위치 누르고 +, - 로 조절하면 노즐 위치는 5단계로 설정 가능하고, 세정 기능 작동시 최종사용자 설정값으로 작동합니다.



노즐 위치는 상시 조절이 가능합니다.

수압 세기

수압 세기 누르고 +, - 로 조절하면 버튼을 1회 누를 때 마다 수압이 1단계씩 조절됩니다.



수압은 5단계로 설정 가능하며 초기 설정치는 3단입니다. 수압조절은 최종사용자 설정값으로 저장되고 작동합니다.

온수 온도

온수 온도는 4단계로 설정 가능하며 온수 온도 누르고 +, - 로 조절하면 해당온도가 표시 되면서 온수히터를 제어합니다.



대기모드에서 입수 온도가 5℃ 이하일 경우 동결 방지 기능이 작동합니다.

시트 온도

시트 온도는 4단계로 설정 가능하며 시트 온도 누르고 +, - 로 조절하면 해당온도가 표시 되면서 시트히터를 제어합니다.



시트 온도는 착/탈좌 및 기타 버튼과 관계없이 독립적으로 설정 가능합니다. 장애인이나 어린이와 같이 온도 설정을 못하는 사람들을 위해 시트 온도 설정값이 37℃ 이상일 경우 착좌시간이 10분이상이 되면 시트 온도를 37℃로 낮추는 저온화상방지 기능이 있습니다.

■ 비데/무브

앉아있는 상태에서 비데 버튼을 누르면 비데 작동을 1분 동안 합니다.

비데/무브

앉아있는 상태에서 비데 버튼을 누르면 비데 작동을 1분 동안 합니다. 한 번 더 누르면 무브작동을 합니다.



비데/무브



물내림 직후 비데/무브 작동시는 수압이 약해질 수도 있습니다.

마사지

비데 작동 중에 마사지 버튼을 누르면 마사지 기능을 수행합니다.



마사지



마사지 기능이 수행되면 일정 시간 간격으로 에어량을 고단/저단으로 반복 구동합니다. 다시 마사지 버튼을 누르면 정지됩니다. 작동 중에도 수압조절이 가능하며 비데 작동 정지 시 마사지 기능도 정지됩니다.

노즐 위치

노즐 위치 버튼을 누르고 +, - 를 조절하면 노즐 위치는 5단계로 설정 가능하고, 세정 기능 작동시 최종사용자 설정값으로 작동합니다.



노즐 위치



노즐 위치는 상시 조절이 가능합니다.

수압 세기

수압 세기 버튼을 누르고 +, - 를 조절하면 버튼을 1회 누를 때 마다 수압이 1단계씩 조절 됩니다.



수압 세기



수압은 5단계로 설정 가능하며 초기 설정치는 3단입니다. 수압조절은 최종사용자 설정값으로 저장되고 작동합니다.

온수 온도

온수 온도는 4단계로 설정 가능하며 온수 온도 버튼을 누르고 +, - 를 조절하면 해당온도가 표시 되면서 온수히터를 제어합니다.



온수 온도



대기모드에서 입수 온도가 5℃ 이하일 경우 동결 방지 기능이 작동합니다.

시트 온도

시트 온도는 4단계로 설정 가능하며 시트 온도 버튼을 누르고 +, - 를 조절하면 해당온도가 표시 되면서 시트히터를 제어합니다.



시트 온도



시트 온도는 착/탈좌 및 기타 버튼과 관계없이 독립적으로 설정 가능합니다. 장애인이나 어린이와 같이 온도설정을 못하는 사람들을 위해 시트 온도 설정값이 37℃ 이상일 경우 착좌시간이 10분이상이 되면 시트 온도를 37℃로 낮추는 저온화상방지 기능이 있습니다.

■ 건조

앉아있는 상태에서 건조 버튼을 누르면 건조 작동을 3분 동안 합니다.

건조

앉아 있는 상태에서 건조 버튼을 누르면 건조 작동을 3분동안 합니다.



작동시간 3분 경과 시 또는 정지 버튼을 누르면 건조 기능은 정지합니다.

온풍 온도

누르고 +, - 를 조절하면 온풍온도를 6단계로 설정 가능하며, 초기 작동은 온풍온도 3단으로 작동합니다.



건조 중에 탈좌 하거나, 작동시간 3분 경과 시 또는 정지 버튼을 누르면 건조 기능은 정지합니다.

■ 부가 기능

절전

절전 버튼을 누르면 절전—OFF의 순서로 반복되며 시트에 앉지 않을 때는 절전 : 24℃로 시트온도를 제어합니다.



- 절전 기능 작동 중 착좌가 감지되면 일시적으로 절전이 해제되고, 착좌가 감지되지 않으면 10분 후 절전 기능으로 자동전환됩니다.
- 절전 중에는 시트 가열 온도가 설정보다 낮아질 수 있습니다.

파워세정

정지 상태나 세정 작동 중 파워세정 버튼을 누르면 세정 6단의 최고 수압으로 작동 됩니다. (파워세정 작동 시 리모콘 액정 표시부 수압세기 5단 점멸)



어린이, 노인, 향문질환이 있는 분들은 파워세정을 사용하지 마십시오.

살균 기능

비데 위생기능 개선을 위한 유로살균, 노즐살균, 도기살균의 세가지 기능이 있습니다. 리모콘의 살균버튼을 짧게 1회 누르면 자동 살균 기능이 ON/OFF 됩니다. (ON 시 액정표시부 점등)



- 세정/비데 1회 사용시 마다 자동물내림 작동 후 노즐살균, 도기살균 작동
- 세정/비데 12회 사용시 자동물내림 작동 후 유로살균, 노즐살균, 도기살균 작동
- 커버시트 자동개폐 기능 설정 시 인체감지로 커버 자동열림 후 도기살균 작동 (DST-8000 적용)
- 리모콘의 살균 버튼을 3초간 누르면 유로살균, 노즐살균, 도기살균 1회 순차 작동 (살균기능 작동 시 후방 LED 조명과 도기 조명은 파란색으로 점등됩니다.)

조명 기능

조명버튼을 누르면 조명 기능이 ON/OFF 됩니다. (ON 시 액정표시부 점등)



후방 LED 조명은 조명 기능이 ON 상태에서 흰색으로 점등됩니다.

■ 부가 기능

스윙 컨트롤

착좌 상태에서 비데 우측의 스윙동작 감지부에 손을 앞, 뒤로 스윙하면 비데에 손을 대지 않고도 세정 기능과 물내림 작동을 수행할 수 있습니다. (DST-8000 적용)



- 착좌 후 정지상태에서 스윙 동작시 세정작동, 세정상태에서 스윙 동작시 정지 기능 수행
- 착좌 상태에서 스윙 동작 감지부 위에 손을 3초간 정지상태로 유지하면 물내림 작동 수행
- 리모콘의 세정 버튼과 비데 버튼을 동시에 3초간 누르면 스윙컨트롤 기능 ON/OFF 가능 (ON 시:액정표시부 Sc on점등, OFF 시:액정표시부 Sc oF 점등)

자동개폐 ON/OFF

리모콘의 자동개폐 버튼을 눌러 자동개폐 기능을 ON/OFF 할 수 있습니다. (DST-8000 적용)



- 자동개폐가 ON 되어 있을 경우, 인체가 감지되면 커버가 자동으로 열리고, 사용 후 약 90초가 지나면 자동으로 닫힙니다.
- 자동개폐 인체감지센서는 주위 온도에 따라 감지거리, 반응속도 차이가 날 수 있습니다.
- ※ 비데시트는 자동개폐 되지 않습니다. 리모콘 상단의 시트커버 & 시트 개폐 버튼을 눌러야 시트가 개폐됩니다.

자동 물내림

자동 물내림 기능이란 사용자가 시트에 약 10초 이상 앉았다 일어나면 자동으로 물내림 작동을 수행하는 기능입니다.

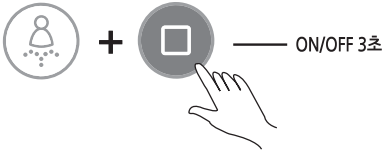

자동 물내림 ON/OFF 기능 : 비데 본체 조작부의 비데 버튼과 정지 버튼을 동시에 3초간 누를 시 자동 물내림 기능을 ON/OFF 변경 가능하여 초기상태는 자동 물내림 ON 상태입니다.

전원 ON/OFF

사용자가 비데 본체 전원을 ON/OFF 할 수 있게 하는 기능입니다.



비데 본체에 전원을 공급 시 초기작동은 전원 ON 상태로 작동하며, 사용자가 비데 본체 조작부의 전원/정지 버튼을 3초간 누르면 전원 OFF됩니다. (한 번 더 누르면 전원 ON됩니다.)

자동

착좌상태에서 자동버튼을 누를 경우 세정/건조/정지 기능이 자동으로 작동됩니다.

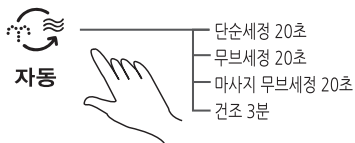

작동 중 세정, 비데, 건조, 버튼을 누를 시 해당 기능이 작동합니다.

탈취 ON/OFF

리모콘의 탈취 버튼을 눌러 탈취 기능을 ON/OFF 할 수 있습니다.



탈취는 시트에 앉으면 자동으로 작동하고 비데 사용 후에는 약 1분간 작동 후 정지합니다.

■ 부가 기능

저온화상 방지

고온의 난방시트에 10분 이상 앉아 있을 시 저온 화상 방지를 위하여 자동으로 시트온도가 37℃로 낮추어 지는 기능입니다.



10분 후
시트온도 37℃
자동낮춤

사용자가 시트에서 일어서면 저온 화상 방지기능은 해제됩니다.

건전지 교체 알림

리모콘 건전지 수명이 다 됐을 경우 리모콘 액정 표시부의 배터리 아이콘이 점멸합니다.

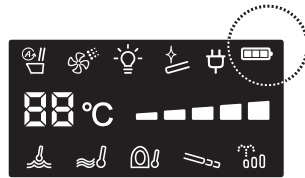

착좌 감지

사용자의 피부가 시트에 닿을 때 착좌감지 센서가 작동합니다.



착좌감지 센서

- 착좌감지 센서가 시트의 우측 하단 4시 방향에 설치되어 사용자가 정상적으로 시트에 앉을시 세정/비데 작동을 수행합니다.
- 착좌 감지가 잘 안될 경우 앉는 위치를 조금씩 변경하시기 바랍니다.

동결 방지

전원 ON 상태에서 입수온도가 5℃ 이하 일 경우 자동으로 온수히터를 가열하여 동결을 방지합니다.



리모콘 동기화 설정

비데 초기 설치 시나 리모콘 변경 시에는 반드시 본체와 리모콘의 동기화 설정을 시행해 주세요.

- ① 탈좌 상태에서 본체의 세정(세정/무브) 버튼을 3초간 누른다.
- ② 본체 조작부의 녹색 LED가 점멸 되는지 확인한다.
- ③ 리모콘의 정지(정지)와 비데(비데/무브) 버튼을 동시에 3초간 누른다.
- ④ 본체에서 “띵” 하는 부저 소리가 나면 동기화 설정 완료

청소 및 수동 물내림 방법

준비

설치
방법

사용
방법

기타
사항

노즐 청소방법

DST-8000 모델

- 시트에 앉지 않은 상태에서 리모콘의 세정버튼을 3초간 누르면 노즐이 길게 인출됩니다.
- 노즐을 부드러운 솔 등을 이용하여 살짝 문질러 주세요.
- 리모콘의 정지 버튼을 누르면 노즐이 원위치로 복귀됩니다.

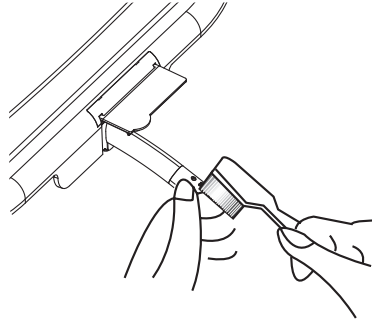

DST-8001 모델

- 시트에 앉지 않은 상태에서 리모콘의 노즐청소 버튼을 누르면 노즐이 길게 인출됩니다.
- 노즐을 부드러운 솔 등을 이용하여 살짝 문질러 주세요.
- 리모콘의 정지 또는 노즐청소 버튼을 한번 더 누르면 노즐이 원위치로 복귀됩니다.

외관 청소

- 제품 청소 시 물을 적신 부드러운 천이나 가정용 중성세제 등을 사용하시고 비데 외관에 신나, 벤젠, 락스, 변기 세척제, 화장실용 세정제 등을 사용하지 마십시오.
 - 플라스틱 소재의 비데 외관은 약품이나, 거친 수세미 등에 의해 손상되거나 변색될 수 있습니다.
- 본 제품은 IPX5 등급의 방수성능을 가지고 있으나, 가능하다면 안전을 위하여 제품 본체에 직접 또는 목욕용 샤워호스로 물을 뿌리지 마십시오.
 - 화재 또는 제품이 손상될 수 있습니다.
- 청소 시에는 반드시 전원 플러그를 콘센트에서 분리하시고, 플러그나 콘센트, 리모콘에 물이 묻지 않도록 하십시오.
- 청소 후에는 부드러운 천을 이용하여 물기를 제거하여 주십시오.

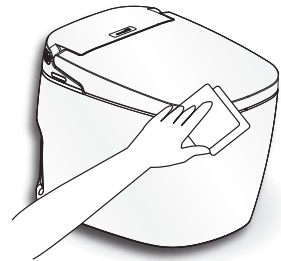

정전 시 수동 물내림 방법

- 정전 시에는 비데 좌측 수동 물내림 버튼을 아래의 순서대로 눌러 주세요.

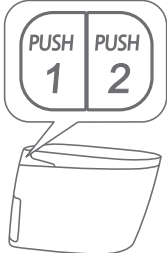

- ① 1을 7초간 누른다.
- ② 2를 7초간 누른다.
- ③ 1을 다시 7초간 누른다.

비데 설치 후 확인 사항

! 반드시실행 비데 설치 후 시트의 풋 시트와 변기 윗면 사이에 틈새가 있는지 확인합니다.
그림과 같이 틈새가 있을 경우, 아래와 같이 조치합니다.

틈새가 떠 있는 경우

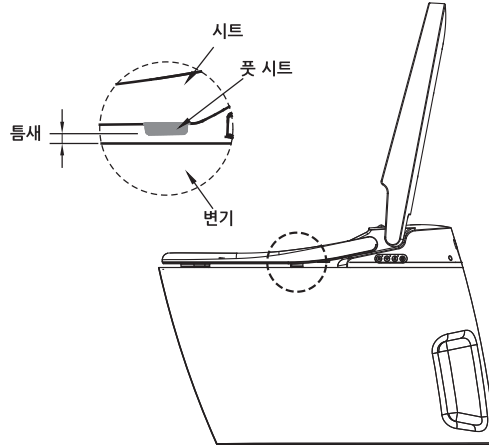

※ 틈새가 떠 있는 경우

※ 스페이스 풋 끼우는 방법

- ① 먼저 변기와 닿지 않는 부분의 풋 시트를 분리합니다.
- ② 분리된 풋 시트에 스페이스 풋을 벌어진 틈새만큼 끼웁니다.
(스페이스 풋 한개의 두께는 2mm 입니다.)
- ③ 스페이스 풋을 끼운 풋 시트를 시트에 삽입합니다.
- ④ 시트를 변기에 내리시고 풋 시트가 들뜨는지 확인합니다.
(들뜰 경우 스페이스 풋을 추가하여 삽입합니다.)

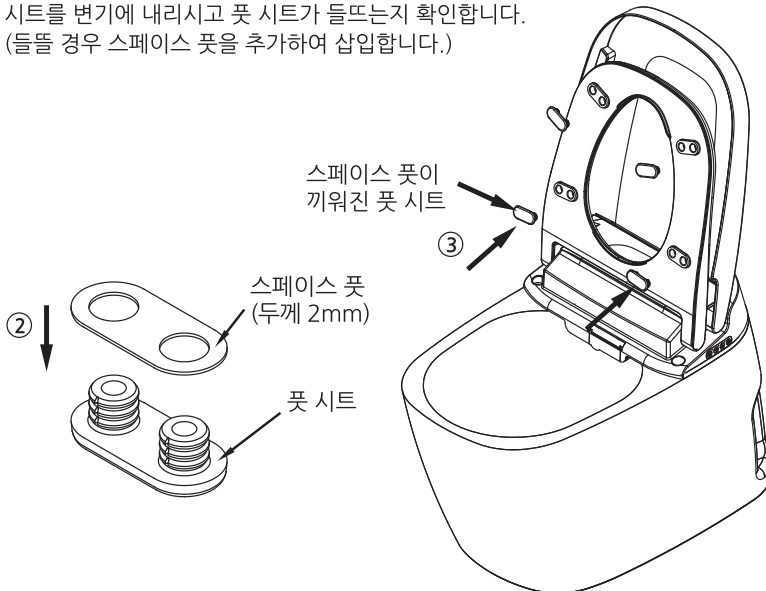

고장점검 |

준비

설치
방법

사용
방법

기타
사항

증 상	점 검 사 항
곰 마크가 꺼져 있고 세정,비데가 작동하지 않을 때	<ul style="list-style-type: none"> 전원 스위치가 꺼져 있지 않습니까? 콘센트에 플러그가 제대로 꽂혀 있습니까? 본체 조작부의 전원/정지 버튼을 눌러서 전원이 켜지는지 확인해 주세요. 정전된 것은 아닙니까?
곰 마크가 켜져 있는데 세정,비데가 작동하지 않을 때	<ul style="list-style-type: none"> 착좌하지 않으면 세정, 비데, 등의 버튼은 작동하지 않습니다. 시트에 너무 치우치게 앉아 있지 않습니까? 리모콘의 건전지가 소모되어 있지 않습니까? 비데와 본체 사이의 리모콘 동기화 설정을 시행 하하셨습니까?
시트가 차갑거나 세정수가 차가울 때	<ul style="list-style-type: none"> 온도 조절이 OFF로 되어 있지 않습니까? 비데의 전원이 꺼져 있지 않습니까?
세정수가 잘 나오지 않을 때	<ul style="list-style-type: none"> 사용하신 지역에 수압이 너무 약하지 않습니까? 급수밸브를 완전히 열었습니까? 급수밸브로 들어가는 밸브 호스가 꺾여 있지 않습니까? 밸브로 들어가는 곳에 이물질이 끼어 있지 않습니까? 노즐에 물때나 이물질이 끼어 있지 않습니까?
물이 자꾸만 밖으로 샅 경우	<ul style="list-style-type: none"> 급수밸브 연결부분에 누수가 있지 않습니까? 밸브 호스가 꺾여, 파손되어 있지 않습니까?
리모콘 표시가 되지 않을 경우	<ul style="list-style-type: none"> 건전지가 소모되어 있지 않습니까? 건전지를 잘못 장착하지 않으셨습니까?
시트덮개가 자동개폐되지 않을 때 (DST-8000)	<ul style="list-style-type: none"> 비데 주변온도가 너무 높지 않습니까? 비데의 인체감지부를 가리고 있지 않습니까? 리모콘의 자동개폐 버튼을 눌러 자동개폐가 켜 있는지 확인해 주세요.



다음과 같은 경우에는 플러그를 뺀 후 판매점에 연락하세요.

- 본체에서 에러음을 내면서, 작동하지 않는다.
- 온풍 건조 토출구에서 온풍이 나오지 않는다.
- 온수온도를 높여도 물이 계속 차갑다.
- 리모콘을 물에 떨어 뜨렸다.
- 본체 안에서 물이 계속 샌다.

제품규격

제품명		자동세정 건조식변기		
모델명		DST-8000	DST-8001	
정격전압 및 주파수		AC 220V, 60Hz		
정격소비전력		1672W		
전원코드		AC250V 10A / 1.5Meter		
도기수세 및 급수방식		수도직결 린리스 방식		
도기 부착 품번		TFC 8000		
사용급수압		급수중 수압 0.098~0.343MPa(1.0~3.5kgf/cm ²), 정지수압 0.64MPa이하(6.5kgf/cm ² 이하)		
제품크기 (폭)X(깊이)X(높이)		400 X 730 X 470mm (도기포함), 400 X 660 X 90mm (비데)		
무게		약 6.4Kg (도기 약 38kg)		
온수 세정 기능	온수방식	순간 온수식 (순간가열식)		
	온수히터 소비전력	1600W		
	세정방식	수압, 에어펌프 방식		
	토수량	세정	650 ± 150ml/분, 세정시간:1분	
		비데	650 ± 150ml/분, 세정시간:1분	
	수압조절	세정, 비데 각 5단계		
	노즐 위치조절	5단계 위치조절		
	온수 온도 조절	4단계 조절(OFF, 저34℃, 중37℃, 고40℃)		
	안전장치	온도퓨즈(167℃), 써모스탯(53℃), 유량센서, 온도센서		
기타	노즐 무브기능, 마사지기능, 동결방지가능			
난방 시트 기능	시트 온도조절	4단계 조절(OFF, 저34℃, 중37℃, 고40℃)		
	시트히터 소비전력	53W		
	안전장치	온도퓨즈(72℃), 온도센서		
	기타	댐퍼기능(Slow Down), 저온화상방지가능, 인체감지센서		
온풍 건조 기능	온풍 온도조절	6단계 조절(OFF 1~5단계), 상온~55℃(상온 25℃ 기준)		
	온풍히터 소비전력	180W		
	안전장치	복귀형 바이메탈(105℃), 온도퓨즈(195℃)		
부가 기능	자동 개폐기능	시트커버 자동 개폐기능	—	
	자동 물내림기능	사람이 10초 이상 사용후 일어날 경우 자동으로 대변물내림 수행		
	살균기능	전기분해 살균수를 이용하여 노즐, 유로, 도기살균 (작동시 BLUE LED 점등)		
	조명기능	고휘도 LED를 이용한 무드 조명기능		
	스윙 컨트롤 기능	사용자가 팔을 스윙 동작시 위생적으로 비데 세정 기능 수행	—	
	탈취기능	카본촉매 필터를 이용한 냄새제거		
	절전기능	리모콘의 절전 버튼을 사용하여 소비전력 최소화		
	누전 차단기능	누전차단기가 내장되어 있어 안전하게 비데 사용 (15mA, 0.1초 이내)		
	무선 리모콘 적용	RF 방식과 LCD 디스플레이 적용으로 사용자 편리성 증대		

제품보증서

- 당사에서는 품목별 소비자 피해 보상규정에 따라 아래와 같이 제품에 대한 보증을 실시합니다.
- 제품 고장 발생시 구입처로 연락하세요.
- 보상여부 및 내용통보는 요구일로부터 7일 이내에, 피해보상은 통보일로부터 14일 이내에 해결해 드립니다.
- 부품 보유년한은 6년입니다.

자동세정
건조식변기의
품질 보증기간은
1년 입니다.

제품명	자동 세정 건조식 변기	모델명	DST-8000 / DST-8001
구입일	20 년 월 일	SERIAL NO.	
구입대리점		판매금액	

무료서비스

구입 후 1년(제품 보증기간) 이내에 제품이 고장난 경우에만 무료서비스를 받을 수 있습니다.
※ 일반 제품을 영업용도로 전환하여 사용할 경우의 보증기간은 반으로 단축 적용됩니다.

소비자 피해유형		보상내용	
		보증기간 이내	보증기간 이후
구입 후 10일 이내 정상적인 사용상태에서 발생한 성능, 기능상의 하자로 중요한 수리를 요할때		교환 또는 구입가환급	
구입 후 1개월 이내에 정상적인 사용상태에서 발생한 성능, 기능상의 하자로 중요한 수리를 요할때		제품교환 또는 무상 수리	
수리 가능	동일 하자로 2회까지 고장 발생시	무료수리	유료수리
	동일 하자로 3회째 고장 발생시 여러 부위 하자에 대해 4회까지 수리하였으나, 하자가 재발하는 경우	제품교환 또는 환급	
수리 불가능	수리용 부품은 있으나 수리 불가능시 (부품보유기간 이내)	제품교환 또는 환급	
	수리용 부품이 없어 수리 불가능시 (부품보유기간 이내)	제품교환 또는 환급	정액 감가 상각 금액에 10%를 가산하여 환급

유료서비스

① 고장이 아닌 경우

고장이 아닌 경우 서비스를 요청하면 요금을 받게 되므로 반드시
사용설명서를 읽어 주세요.(수리가 불가능한 경우 별도 기준에 준함)

- 제품 기능 사용설명 및 분해하지 않고 처리하는 간단한 조정시
- 판매점에서 제품을 부실하게 설치해 주어 재설치시
- 제품 내부에 들어간 먼지 세척 및 이물제거시
- 제품의 이동, 이사 등으로 인한 설치, 부실건
- 소비자 설치 미숙으로 재설치할 경우
- 이물투입 서비스 요청시
- 고객의 요청에 의해 재설치시

1회부터
유료

② 소비자 과실로 고장인 경우

- 소비자의 취급 부주의 또는 함부로 수리, 개조하여 고장 발생시
- 서비스센터 기사가 아닌 사람이 수리하여 고장 발생시
- 전기용량을 틀리게 사용하여 고장발생시
예)110V 제품을 220V 전원에 사용한 경우
- 설치 후 이동시 떨어뜨림 등에 의한 고장, 손상 발생시
- 당사에서 미지정된 소모품이나 옵션품 사용으로 고장 발생시

③ 그 밖에 경우

- 천재지변(화재, 염해, 수해, 지진 등)에 의한 고장 발생시
- 소모성 부품의 수명이 다한 경우(배터리, 필터류 등)

대림B&Co

판매원 - 대림B&Co

- 본 사 : 경상남도 창원시 성산구 공단로 52(양곡동)
- 제조원 : 대림바토스(주)



서비스센터 대표번호

전국어디서나 1588-1952

제품 모델명, 고장상태, 연락처를 정확히 알려 주시면 고객 여러분의
궁금점을 언제나 친절하게 상담, 빠른 서비스를 제공합니다.

www.daelimbath.com



Rev. 2021.10